



ZN28-RMU, ZN22-RMU
Nätstationer med RMU max 1250kVA

Handhavandebeskrivning
Utgåva 14-11

Innehållsförteckning

1	Z28-RMU, EBR N8-N12. ZN22-RMU, EBR N3	4
1.1	Stationslyft	4
1.2	Dörrar och lås	5
1.3	Kabelmontage	6
1.4	Reservkraft	7
1.5	Byte RMU	8
1.5.1	Byte RMU i Z28-RMU	8
1.5.2	Byte RMU i ZN22-RMU.....	9

1 Z28-RMU, EBR N8-N12. ZN22-RMU, EBR N3

1.1 Stationslyft

Fyra lyftöglor på takets ytterkanter används för lyft av stationen. Stationen kan även lyftas med pallgafflar, det är då viktigt att lyfta under oljelådan och att gafflarna når över hela stationens bredd.

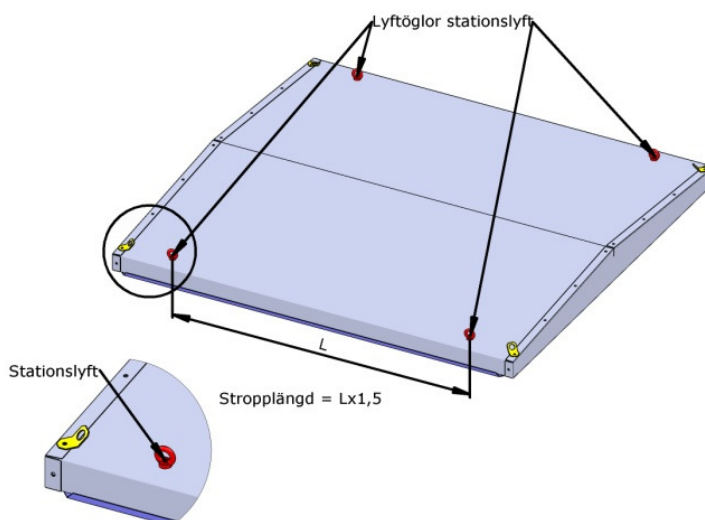

Figur 1. Stationslyft.

1.2 Dörrar och lås

Dörren till transformatorutrymmet är konstruerad med låsplåt som greppar mot motsvarande hakar på dörrkarmen, manövrering sker genom att handtaget dras utåt neråt. Låsning sker med hänglås. Uppställningsbeslag (stormhakar) finns på samtliga dörrar.



Figur 2. Handtag stängd dörr.



Figur 3. Handtag, öppen dörr.



Figur 4. Öppen dörr.

Dörren till RMU och lågspänningsutrymmet är konstruerad med helsidesstängning som greppar utefter hela dörrkarmen. Manövrering sker genom att låshandtaget vrids utåt. Låsning sker med hänglås.



Figur 5. Handtag stängd dörr



Figur 6. Handtag öppen dörr

Uppställningsbeslag (stormhakar) finns på samtliga dörrar.

1.3 Kabelmontage

Demonterbart fundament finns framför lågspänning och RMU utrymme för att underlätta montage av kabelanslutningar. I utrymmena finns en ankarskena för kabelavlastning.



Figur 7 Demonterbar fundamentsdetalj.

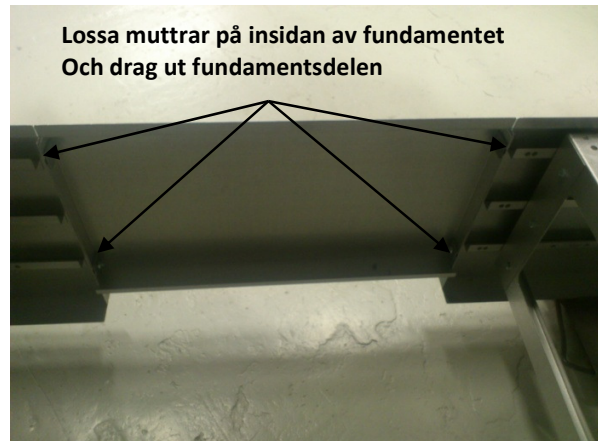

Figur 8. Insida demonterbar fundamentsdetalj.

1.4 Reservkraft

Lucka för reservkraft finns i LSP och HSP utrymmet. Luckan manövreras genom att de två muttrarna lossas. Luckan kan då öppnas till önskad storlek, max öppning är 110x110mm.

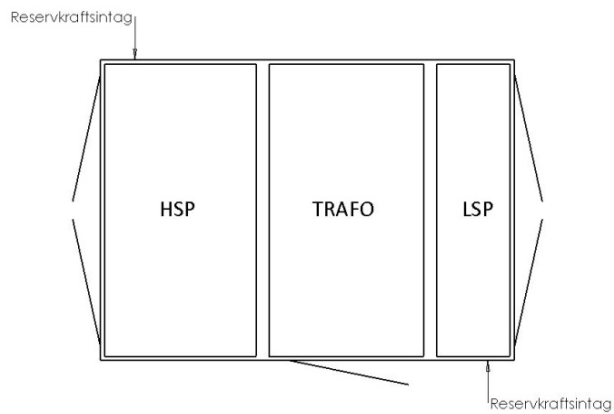

Figur 9. Reservkraftsintag Z28-RMU

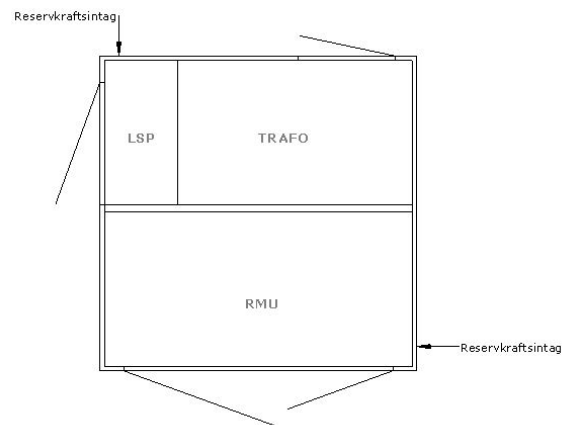

Figur 10. Reservkraftsintag ZN22-RMU.

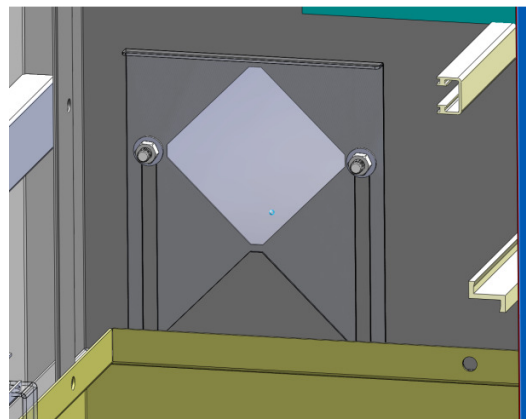

Figur 11. Reservkraftslucka.

1.5 Byte RMU

1.5.1 Byte RMU i Z28-RMU

1. Se till att hela stationen är helt spänningslös.
2. Säkerställ spänningslöshet med att spänningsprova.
3. Montera arbetsjordning.
4. Koppla lös RMU
5. Demontera yttertaket enligt beskrivning för transformatormontage.
6. Lossa och skjut det inre taket över HSP utrymmet mot LSP utrymmet, över transformatorn.
7. Byt RMU. Flytta vid behov stödbalkarna under RMU.
8. Skjut tillbaka och skruva fast innertaket samt återmontera yttertaket.
9. Anslut ny RMU.
10. Avlägsna arbetsjordning.
11. Stäng och lås dörrar.

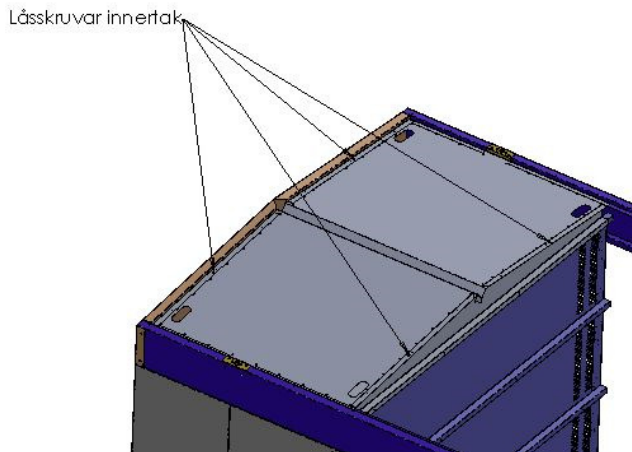

Figur 12. Position låsskruvar innertak Z28-RMU.

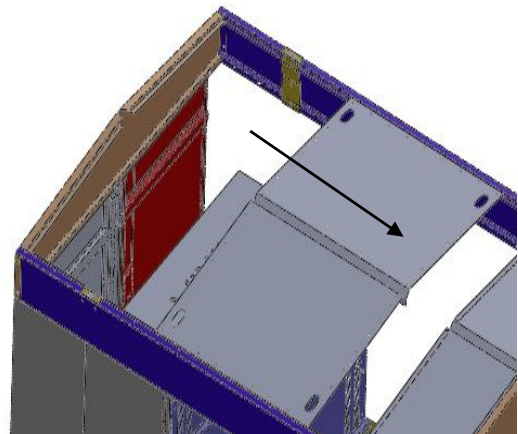

Figur 13. Förflyttning innertak Z28-RMU.

1.5.2 Byte RMU i ZN22-RMU

1. Se till att hela stationen är helt spänningslös.
2. Säkerställ spänningslöshet med att spänningsprova.
3. Montera arbetsjordning
4. Koppla lös RMU
5. Demontera yttertaket enligt beskrivning för transformatormontage.
6. Lossa och lyft bort innertaket över RMU utrymmet..
7. Byt RMU. Flytta vid behov stödbalkarna under RMU.
8. Lyft tillbaka och skruva fast innertaket samt återmontera yttertaket.
9. Anslut ny RMU.
10. Avlägsna arbetsjordning.
11. Stäng och lås dörrar.

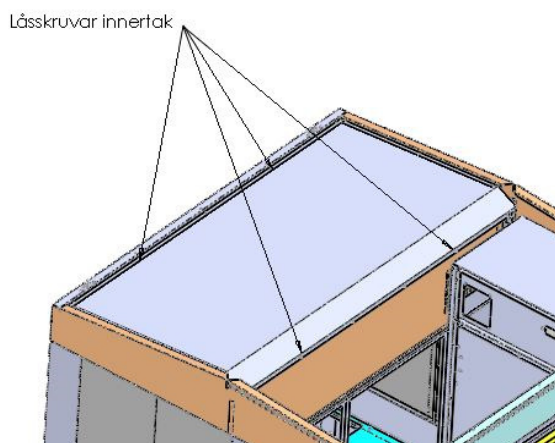

Figur 14. Position låsskruvar innertak ZN22-RMU.

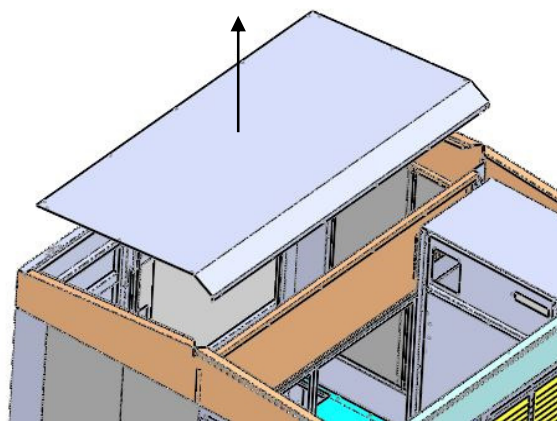

Figur 15. Avlyft innertak ZN22-RMU.